

PHYSICIAN ELECTRONIC SCALES
BALANCE ELECTRONIQUE
BALANZA ELECTRONICA

MODEL752KL MODELE 752KL MODELO 752KL	MODEL 599KL MODELE 599KL MODELO 599KL	MODEL 597KL MODELE 597KL MODELO 597KL
REMOTE DISPLAY AFFICHAGE À DISTANCE PANTALLA REMOTE	WAIST-HIGH JUSQU'À LA CEINTURE HASTA LA CINTURA	EYE-LEVEL À HAUTEUR DES YEUX AL NIVEL DE LOS OJOS



OPERATION MANUAL
MODE D'EMPLOI
MANUAL DE OPERACIÓN

Version 1.5, 12/01/08

Thank you for your purchase of this product. Please read this manual carefully and keep it handy for ready reference.

Merci d'avoir acheté ce produit. Veuillez lire attentivement ce manuel et le garder à portée de main pour pouvoir le consulter à tout moment

Gracias por la adquisición de este producto. Lea por favor este manual cuidadosamente y manténgalo a su alcance para una pronta referencia.

ENGLISH 2
FRANCAIS 9
ESPAÑOL 16

TABLE OF CONTENTS

CAUTION AND WARNING 2
SPECIFICATIONS 2
SET UP 3-4
OPERATION INSTRUCTIONS 4
MAINTENANCE 5
TROUBLESHOOTING 5
CALIBRATION PROCEDURE 6
EXPLODED VIEW OF SCALE 6
PARTS LIST 7
LIMITED WARRANTY 8

CAUTION AND WARNING

To prevent injury and damage to your scale, please follow these instructions very carefully

- Do not transport the scale while the platform is loaded.
- For accurate weighing the scale must be placed on a flat, stable surface.
- For accurate weighing, verify proper operation according to the procedure described in this manual before each use.
- Do not use in the presence of flammable materials.
- Operating at other voltages and frequencies than specified could damage the equipment.
- If the "LOW BAT" indicator activates, for accurate weighing replace the batteries or connect the scale to an AC power source as soon as possible.

SPECIFICATIONS

GENERAL

Health o meter's Digital Physician Scales, models 597KL, 599KL, 752KL use sophisticated microprocessor technology. Each precision instrument is designed to provide accurate, reliable and repeatable weight measurements and features that make the weighing process simple, fast and convenient. The scale is set up to determine the weight of a stationary patient. The weight can be displayed in pounds or in kilograms. The scale features a swivel display module which allows for viewing from either side of the scale. Also included with the 599KL and 597KL models are wheels for easy mobility. The unit can be operated using its AC adaptor or by 6-C cell batteries (not included).

SCALE SPECIFICATIONS

Capacity and resolution	600lb x 0.2lb / 272kg x 0.1kg		
Power Requirements	Adapter 120VAC – 6VDC – 60Hz or 6 – C cell 1.5 V batteries		
Environmental	Operating temperatures: 10°C to 40°C (50°F to 104°F) Storage temperatures: -1°C to +52°C (30°F to 125°F) Humidity: 85% rH (Storage Humidity: 85% rH)		
Platform Dimensions:	14 ¼" x 14 ¼"		
Scale Dimensions	597KL – Eye Level 14 ¼" x 22" x 54 ¾"	599KL – Waist-High 14 ¼" x 22" x 44 ½"	752KL – Two Piece 14 ¼" x 14 ¼"

SET UP

Tools Needed –5mm Hex Driver, Phillips Screwdriver, Flat-Head Screwdriver (for 597KL height rod mount only)

Materials Included –4-Hex Head Machine Screws; 1-Phillips Screw (model 597and 599KL, 2 Phillips Screws (model 752KL); 1-Custom Height Rod Attachment Screw, for models 597 and 599; 1 AC adapter holder with 2 sheet-metal screws.

1.

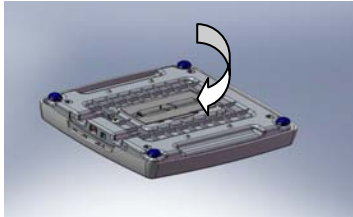

Place batteries in battery holder at base of scale (if using battery operation – we recommend the use of EVEREADY Energizer® e2™ batteries).

2.

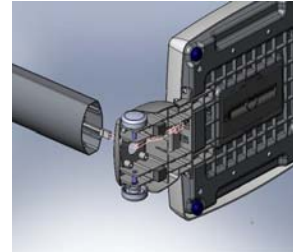

Feed load cell wire through pillar base.

3.

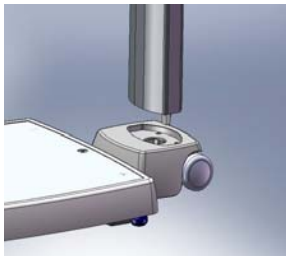

Insert pillar into pillar base.

4.

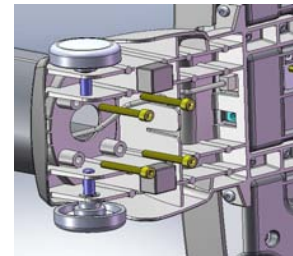

Screw in 4 hex screws with (5mm) hex driver.

5. Plug load cell wire into load cell plug in base of scale (see diagram 2a). The base of the scale has been designed to provide wire management for the load cell cable. See diagram 2b for wire management of load cell cable.

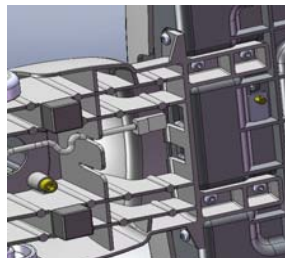

Diagram 2a

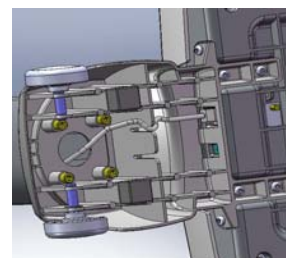

Diagram 2b

6. Set base upright

7.



Plug load cell wire into load cell plug in display module (correct plug is labeled load cell)

8.

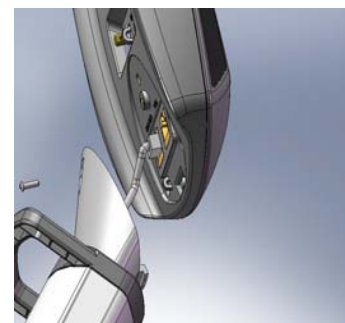

For models 597KL and models 599KL, place display module on top of the pillar and use Phillips screw to tighten module to pillar.

9. For model 752KL, insert display module into wall mount/table top adapter. For wall mount place display module in adapter (see diagram 5a). For table-top place display module in adapter (see diagram 5b). Use 2 Phillips screws to secure the adapter to the display module.

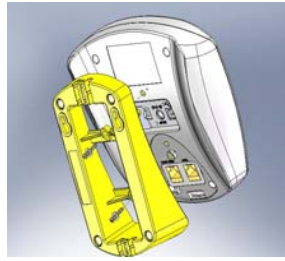

Diagram 5a

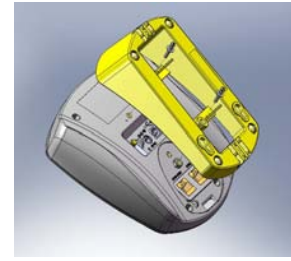

Diagram 5b

10. For model 597KL, insert height rod into pillar base slot (see diagram 6a). Feed screw into hole. Use Flat-Head Screwdriver to tighten height rod to scale from the back (see diagram 6b).

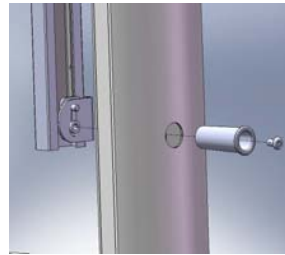
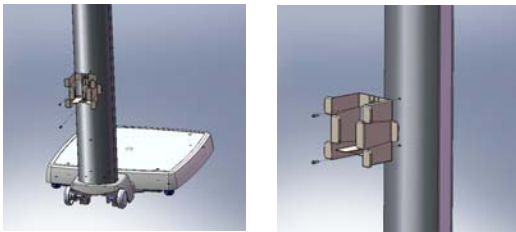

Diagram 6a



Diagram 6b

11.



For models 597KL and models 599KL, attach the AC adapter holder with 2 Phillips sheet metal screws.

12. For AC operation – plug adapter into base of scale and into power source, or use the DC IN plug on the back of the display module.

13. Remove protective plastic film from display

14. Turn scale on by pressing the ON/OFF button. The display will show "Health o meter and then 000.0"

NOTE: if the set up procedure failed, refer to the troubleshooting instructions. If the problem is not corrected, refer to Health o meter® Professional technical support at 1.800.638.3722

OPERATING INSTRUCTIONS

1. Press the ON/OFF button to turn the scale on.
2. Wait until '0.0' and 'Zero' on the left side of the display appear.
3. Ask the patient to step on the scale. The scale will display the patient's weight. (Note: the weight will change until the patient is stable). Once the patient is standing still, the scale will beep three times and the word Lock will appear on the display.
4. To use the BMI feature, place the patient on the scale platform; press the BMI button. The scale will prompt you to enter the patient's height. Use the arrow (scroll) keys to find the correct height (the default height is 5 ft. 6.0 in.). Press ENTER. Display will read the patient's BMI. Weight may remain displayed on the scale by pressing the HOLD/RELEASE button. To release, press the HOLD/RELEASE button again.

NOTE: The scale will always default to the settings and units last used.

*To change the scale default units to kilograms, or to deactivate the LB/KG button, please contact Technical Support at 1.800.638.3722.

NO.	DESCRIPTION	FUNCTION
1.	ON/OFF	Turns scale ON and OFF.
2.	ZERO	Zeros the scale prior to weighing.
3.	HOLD/RELEASE	Holds the value of the weighed object on the display until the button is pressed again to clear the value.
4.	KG/LB button	Toggles between kilograms or pounds.
5.	UP ARROW	Scrolling method for entering height
6.	BMI	Prompts entry of data to calculate the patient's Body Mass Index (BMI).
7.	DOWN ARROW	Scrolling method for entering height
8.	CLEAR	Functions as menu escape in BMI mode
9.	ENTER	Used to accept height in BMI mode



GENERAL

This section provides instructions for maintenance, cleaning, troubleshooting and operator replaceable parts for the Physician Digital Scale. Maintenance operations other than those described in this section should be performed by qualified service personnel.

MAINTENANCE

Before first use and after periods of non-use, check the scale for proper operation and function. If the scale does not operate correctly, refer to qualified service personnel.

1. Check overall appearance of the total scale for any obvious damage, abuse, etc.
2. Inspect condition of AC adapter cord and prongs, replace if needed.

CLEANING

Proper care and cleaning is essential to ensure a long life of accurate and effective operation. Disconnect the scale from the AC power source

1. Clean all external surfaces with a clean damp cloth or tissue. Mild soap and water solution may be used. Dry with a clean soft cloth.
2. Do not immerse the scale into cleaning or other liquid solution.
3. Do not use Isopropyl Alcohol or other solutions to clean the display surface.

TROUBLESHOOTING

Refer to the following instructions to check and correct any failure before contacting service personnel.

SYMPTON	POSSIBLE CAUSE	CORRECTIVE ACTION
Scale does not turn on	<ol style="list-style-type: none">1. Dead Battery2. Faulty electrical outlet3. Bad Power Supply (Check LED light at back of display module to determine if adapter cord is working)	<ol style="list-style-type: none">1. Replace batteries2. Use a different outlet3. Replace adapter
Questionable weight or the scale does not zero	<ol style="list-style-type: none">1. External object interfering with the scale2. The display did not show '000.00 before weighing3. Scale is not place on a level floor4. Scale is out of calibration	<ol style="list-style-type: none">1. Remove interfering object from the scale2. Ask the patient to get off the scale, zero the scale and begin weighing process again3. Place the scale on a level floor and begin weighing process again4. Check weight with known weight value
The display shows "OVER"	The load on the scale exceeds the capacity (600lbs)	Remove the excess weight and use the scale according to its limits
The display shows "LO Bat" message	The batteries are dead	Replace batteries according to instructions

ERROR LIST

ERROR NO.	DEFINITION	CHECK/REPLACE
Err 1	Mathematical mistake; division by zero. Cannot calculate calibration factor	Will show when trying to calibrate with no calibration weight
Err 2	Weight loaded too low. Cannot calibrate	While in calibration procedure add more weight in load mode
Err 3	Unstable weight. Cannot calibrate	Check the load cells mechanical surroundings and see nothing touches them and the cables are well connected
Err 5	Calibration disabled	Toggle the calibration switch to enable
Err 6	High saturation state (high A/D)	The load cell is not connected correctly. Check the connection, cables, and mechanical connection. If the problem persists, replace the set of load cells
Err 7	Low saturation state (low A/D)	See Err 6

CALIBRATION PROCEDURE

This scale has been calibrated at the factory and does not require re-calibration prior to use.

The calibration procedure may be performed using a known weight in either kilograms or pounds. Simply set the scale for the desired unit of measure using the KG/LB key and start the calibration procedure. The following instructions assume the scale is set to measure lbs. The calibration is performed using kg or lb, according to the unit of measure used upon entering into the calibration path. Note: The calibration weight must be no less than 60 lb (28 kg) and no more than 300 lb (135 kg).

The calibration is performed using kg or lb, according to the unit of measure used upon entering into the calibration path.

OPERATOR ACTION	DISPLAY
While display module is turned on and "START" is displayed on the LCD (for 3 seconds); Press ZERO-KG/LB-KG/LB-ZERO	"CAL" will appear on the LCD
Press ENTER	Enter load weight "Load/300.0"
Press ENTER to calibrate with 300lb Press BMI to change the weight and then the arrows to change the flashing digit, BMI to move to the next digit, until you reach the required weight (no less than 60lb and no more than 300lb)	"CLEAR"
Clear the platform and press ENTER	Zero Calibration "-----"
Wait without touching or shaking the scale until the zero calibration process is finished	Weight calibration "Put XXX.X"
Load the platform with the required weight and press ENTER	Weight calibration "Put XXX.X"
Press ENTER	"DONE"/"CLEAR"/XXX
Remove weight from the platform	Rebooting, please wait
Wait until the scale resumes normal operation	"0.0"

EXPLODED VIEW OF SCALE

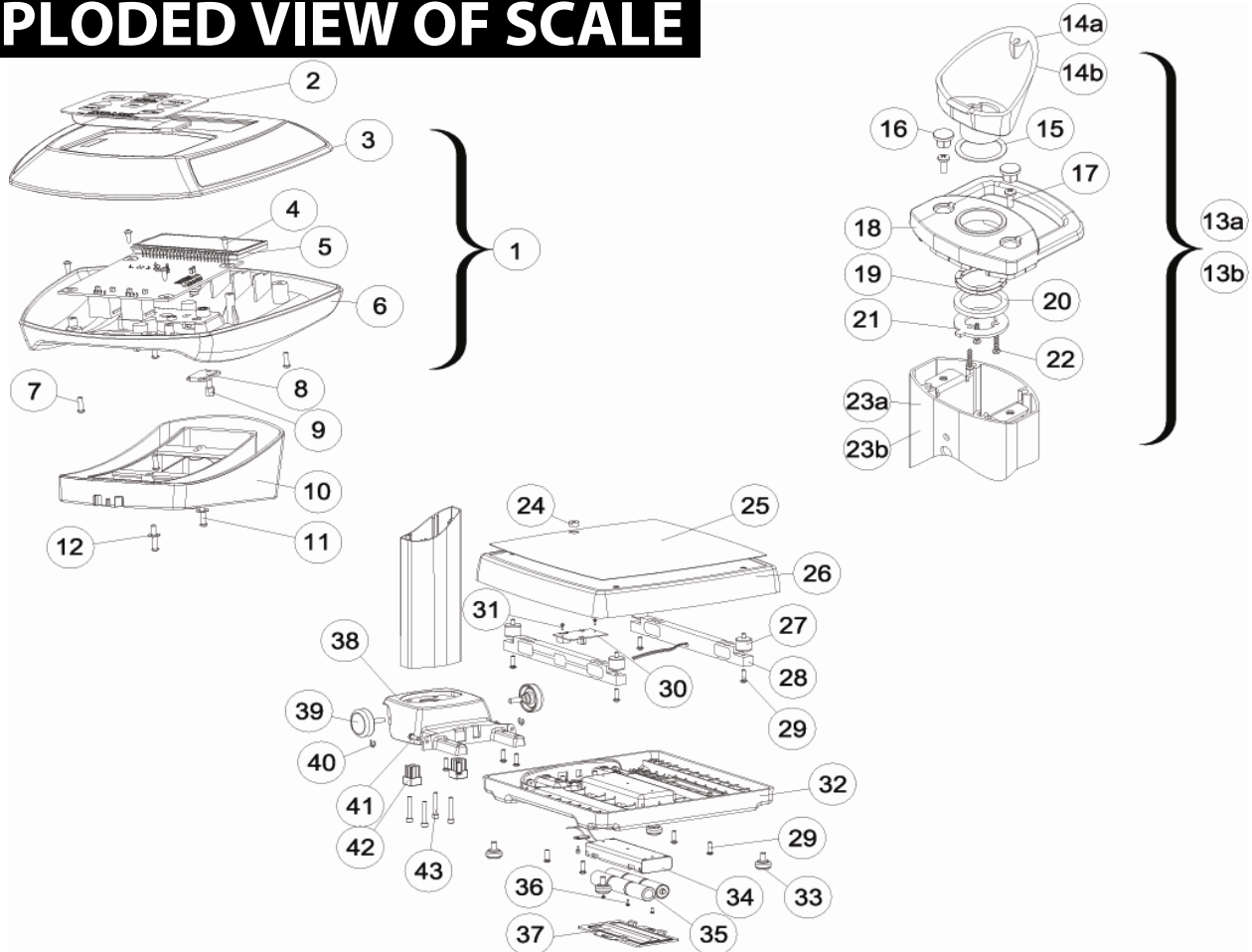

Parts List

Key#	Part No.	Description	Qty.	597KL	599KL	752KL
1	T597DISP	DISPLAY ASSEMBLY	1	X	X	X
2	T42-014900-00	KEYPAD	1	X	X	X
3	T16-088121-00	DISPLAY MODULE COVER	1	X	X	X
4	T19-019051-00	M3 x 12MM PLASTIC SELF TAPPING SCREWS	4	X	X	X
5	T63-004400-00	PCB WITH LCD DISPLAY	1	X	X	X
6	T16-088321-00	DISPLAY MODULE BASE	1	X	X	X
7	T19-024051-00	M3 x 12MM ZINC PLATED MACHINE SCREWS	4	X	X	X
8	TRIMMERCOVER	TRIMMER COVER	2	X	X	X
9	COPPER-STAND	COPPER-STAND	2	X	X	X
10	T16-088521-00	WALL MOUNT BRACKET	1			X
11	T19-022851-00	M3 x 12MM ZINC PLATED MACHINE SCREWS	2	X-1	X-1	X-2
12	PLATED WASHER	Φ3 ZINC PLATED WASHER	2			X
13a	T597NECK	NECK/SWIVEL ASSEMBLY - 25°	1	X		
13b	T599NECK	NECK/SWIVEL ASSEMBLY - 45°	1		X	
14a	T16-089021-00	PILLAR NECK 25°	1	X		
14b	T16-087721-00	PILLAR NECK 45°	1		X	
15	T32-086900-00	1.0mm RING	1	X	X	
16	T16-088021-00	PILLAR NECK PLUG	2	X	X	
17	T19-023751-00	M4 X 12mm ZINC PLATED MACHINE SCREWS	2	X	X	
18	T16-087621-00	SWIVEL BASE	1	X	X	
19	T32-087311-00	SPRING WASHER	2	X	X	
20	T16-087800-00	4.5mm RING	1	X	X	
21	T32-086900-00	SWIVEL HOLDING WASHER	1	X	X	
22	T19-019051-00	3 X 16MM PLASTIC SELF-TAPPING SCREWS	3	X	X	
23a	T24-003500-00	SHORT PILLAR	1	X		
23b	T24-003400-00	LONG PILLAR	1		X	
24	GRADIENTER	GRADIENTER	1	X	X	X
25	T42-014611-00	MAT	1	X	X	X
26	T16-087121-00	PLATFORM	1	X	X	X
27	T16-087211-00	BUMPER	4	X	X	X
28	T15-004500-00	LOAD CELL	2	X	X	X
29	FLAT HEAD SCREW	FLAT HEAD M6 x 22mm MACHINE SCREW	8	X	X	X
30	T63-004300-00	BASE PCB	1	X	X	X
31	8MMZINCPATEDSCREWS	M3 X 8MM ZINC PLATED SCREWS	2	X	X	X
32	T32-087600-00	BASE	1	X	X	X
33	T16-087011-00	RUBBER FEET	4	X	X	X
34	C-BATTERY-HOLDER	C-BATTERY-HOLDER	1	X	X	X
35	C-CELL BATTERIES	C-CELL BATTERIES (Not Included)	6	X	X	X
36	5MMZINCPATEDSCREWS	M3 X 5MM ZINC PLATED SCREWS	3	X	X	X
37	T16-087311-00	BATTERY DOOR	1	X	X	X
38	T24-003321-00	PILLAR BASE	1	X	X	
39	T46-087411-00	WHEEL ASSEMBLY	2	X	X	
40	T32-087211-00	E-RING	2	X	X	
41	SOCKET BUTTON-SCREW	SOCKET BUTTON HEAD-SCREW -M5x12	6	X	X	
42	T16-088411-00	PILLAR BASE RUBBER FEET	2	X	X	
43	T19-022751-00	M6 X 40MM HEX SOCKET MACHINE HEAD SCREW	4	X	X	
44	T18-004700-00*	LOAD CELL CABLE	1	X	X	
45	T18-004800-00*	LOAD CELL CABLE	1			X
46	T18-005000-00*	COMMUNICATION CABLE	1	X	X	X
47	ADPT50*	ADAPTER 6V 120VAC	1	X	X	X
48	T3817001-0*	ADAPTER HOLDER	1	X	X	
49	402KLROD*	HEIGHT ROD*	1	X		

*Not Pictured in exploded view of scale

LIMITED WARRANTY

What does the Warranty Cover?

Pelstar LLC scales are warranted from date of purchase against defects of materials or in workmanship for a period of one (1) year. If product fails to function properly, return the product, freight prepaid and properly packed to Pelstar. See "To Get Warranty Service" below for instructions. If manufacturer determines that a defect of material or in workmanship exists, customers' sole remedy will be repair or replacement of scale at no charge. Replacement will be made with a new or remanufactured product or component. If the product is no longer available, replacement may be made with a similar product of equal or greater value. All parts including repaired and replaced parts are covered only for the original warranty period.

Who is Covered?

The original purchaser of the product must have proof of purchase to receive warranty service. Pelstar dealers or retail stores selling Pelstar products do not have the right to alter, or modify or any way change the terms and conditions of this warranty.

What is Excluded?

Your warranty does not cover normal wear of parts or damage resulting from any of the following: negligent use or misuse of the product, use on improper voltage or current, use contrary to the operating instruction, abuse including tampering, damage in transit, or unauthorized repair or alternations. Further, the warranty does not cover Acts of God, such as fire, flood, hurricanes and tornadoes. This warranty gives you specific legal rights, and you may also have other rights that vary from country to country, state to state, province to province or jurisdiction to jurisdiction. To get Warranty Service Make sure you keep your sales receipt or document showing proof of purchase. Call 1 (800) 638-3722 or 1 (708) 377-0600 to receive a return authorization number. Attach proof of purchase to your defective product along with your name, address, daytime telephone number and description of the problem. Carefully package the product and send with shipping and insurance prepaid to:

Pelstar LLC
Attention R/A# _____
Repair Department
11800 South Austin Ave. Unit B
Alsip, IL 60803

If your scale is not covered by warranty, or has been damaged, an estimate of repair costs or replacement costs will be provided to you for approval prior to servicing or replacing.

Pelstar LLC 11800 South Austin Ave. Unit B, Alsip, IL 60803 • 1-800-638-3722 or 1-708-377-0600

www.homsscales.com

Health o meter Professional products are manufactured, designed and owned by Pelstar LLC.

Health o meter® is a registered trademark of Sunbeam Products Inc., Boca Raton, FL 33431.

Patents Pending

Merci d'avoir acheté ce produit. Veuillez lire attentivement ce manuel et le garder à portée de main pour pouvoir le consulter à tout moment

ENGLISH	2
FRANCAIS	9
ESPAÑOL	16
TABLE DES MATIÈRES	
MISE EN GARDE ET AVERTISSEMENT.....	9
SPÉCIFICATIONS.....	9
INSTALLATION	10-11
CONSIGNES D'EXPLOITATION	11
MAINTENANCE	12
DÉPANNAGE.....	12
PROCÉDURE D'ÉTALONNAGE	13
VUE ÉCLATÉE DE LA BALANCE	13
LISTE DES PIÈCES	14
GARANTIE LIMITÉE.....	15

MISE EN GARDE ET AVERTISSEMENT

Pour prévenir les blessures et les dommages à votre balance, veuillez suivre ces instructions très soigneusement

- Ne transportez pas la balance pendant que la plateforme est chargée.
- Pour un pesage précis, la balance doit être placée sur une surface plate et stable.
- Pour un pesage précis, vérifiez le bon fonctionnement de la balance conformément à la procédure décrite dans ce manuel, et ce, avant chaque utilisation.
- N'utilisez pas la balance en présence de matières inflammables.
- Un fonctionnement à des tensions et fréquences autres que celles spécifiées pourrait endommager l'équipement.
- Si l'indicateur "LOW BAT" (Pile faible) s'active, remplacez les piles ou connectez la balance à une source d'alimentation c.a. dès que possible afin d'avoir un pesage précis.

SPÉCIFICATIONS

GÉNÉRAL

Les balances numériques de médecin de Health o meter, modèles 597KL, 599KL, 752KL, utilisent une technologie à microprocesseur sophistiquée. Chaque instrument de précision est conçu pour offrir des mesures de poids précises, fiables et reproductibles et des caractéristiques qui rendent le processus de pesage simple, rapide et pratique. La balance est configurée de manière à déterminer le poids d'un patient stationnaire. Le poids peut être affiché en livres ou en kilogrammes. La balance est munie d'un écran pivotant qui permet d'être vu des deux côtés de la balance. Des roues sont aussi comprises avec les modèles 599KL et 597KL pour faciliter le déplacement. L'appareil peut être utilisé avec un adaptateur c.a. ou six piles de type C (non comprises).

SPÉCIFICATIONS DE LA BALANCE

Capacité et résolution	600lb x 0,2lb / 272kg x 0,1kg		
Alimentation	Adaptateur 120VAC – 6VDC – 60Hz ou 6 piles de type C 1,5 V		
Environnemental	Températures d'exploitation : 10°C à 40°C (50°F à 104°F) Températures d'entreposage : -1°C à +52°C (30°F à 125°F) Humidité : 85% rH (Humidité d'entreposage : 85% rH)		
Dimensions de plateforme :	14 ¼" x 14 ¼"		
Dimensions de la balance	597KL – Hauteur de l'oeil 14 ¼" x 22" x 54 ¾"	599KL – Hauteur de la poitrine 14 ¼" x 22" x 44 ½"	752KL – Deux pièces 14 ¼" x 14 ¼"

INSTALLATION

Outils requis –goupille à six pans de -5mm, tournevis cruciforme, tournevis à tête plate (pour le montage de la tige de grandeur du modèle 597KL seulement)

Matériaux compris –4 vis à métaux à tête à six pans, 1 vis cruciforme (modèles 597 et 599KL), 2 vis cruciformes (modèle 752KL), 1 vis de fixation de la tige de grandeur personnalisée pour les modèles 597 et 599, un support à adaptateur c.a. avec 2 vis à tôle.

1.

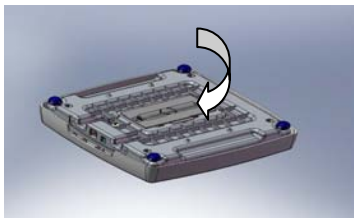

Placer les piles dans le support à piles dans la base de la balance (si vous choisissez l'alimentation par piles, nous recommandons les piles EVEREADY Energizer® e2™).

2.

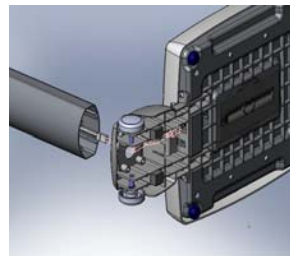

Faire passer le fil de la cellule de pesage à travers la base du pilier.

3.

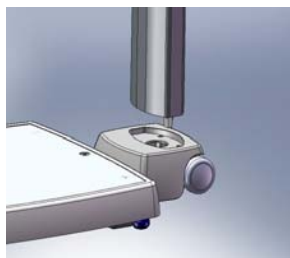

Insérer le pilier dans la base du pilier.

4.

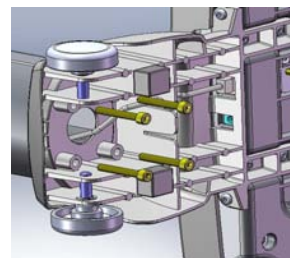

Visser les 4 vis à six pans avec la goupille à six pans (5 mm).

5. Brancher le fil de la cellule de pesage dans la prise de cellule de pesage située dans la base de la balance (se reporter au diagramme 2a). La base de la balance a été conçue afin de fournir une gestion du fil au câble de la cellule de pesage. Se reporter au diagramme 2b pour la gestion du fil du câble de la cellule de pesage.



Diagramme 2a



Diagramme 2b

6. Mettre la base debout.

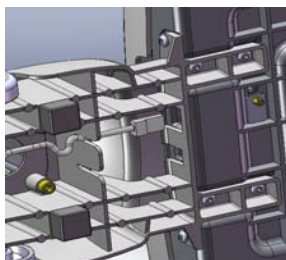
7.

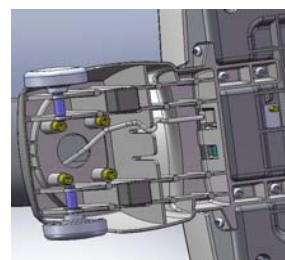

Brancher le fil de la cellule de pesage dans la prise de cellule de pesage du module d'affichage (la prise appropriée est marquée cellule de pesage)

8.

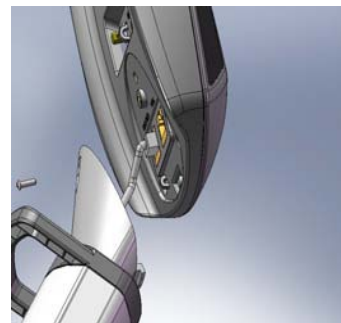

Pour les modèles 597KL et 599KL, placer le module d'affichage par-dessus le pilier et utiliser une vis cruciforme pour serrer le module au pilier.

9. Pour le modèle 752KL, insérer le module d'affichage dans l'adaptateur de montage mural ou sur table. Pour le montage mural, placer le module d'affichage dans l'adaptateur (se reporter au diagramme 5a). Pour le montage sur table, placer le module d'affichage dans l'adaptateur (se reporter au diagramme 5b). Utiliser deux vis cruciformes pour fixer l'adaptateur au module d'affichage.



Diagramme 5a



Diagramme 5b

10. Pour le modèle 597KL, insérer la tige de grandeur dans la fente de la base du pilier (se reporter au diagramme 6a). Insérer la vis dans le trou. Utiliser un tournevis à tête plate pour serrer la tige de grandeur à la balance à partir de l'arrière (se reporter au diagramme 6b).

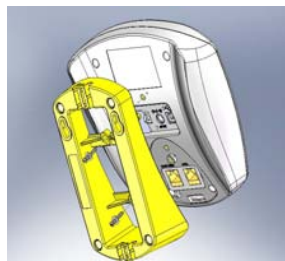

Diagramme 6a

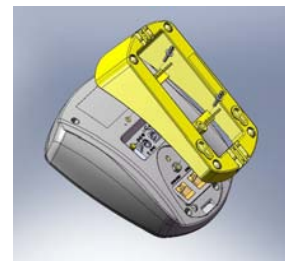

Diagramme 6b

11.

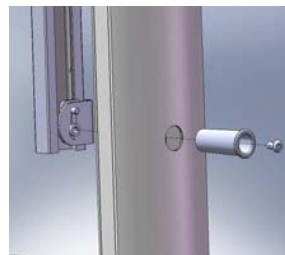
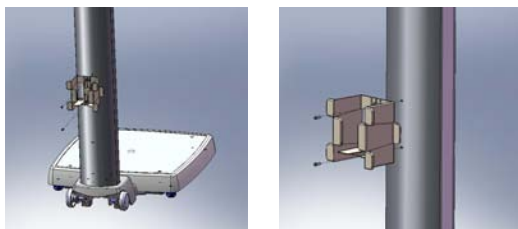

Pour les modèles 597KL et 599KL, fixer le support de l'adaptateur c.a. au moyen de deux vis à tête cruciformes.

12. Pour l'alimentation c.a., brancher l'adaptateur dans la base de la balance et dans la source d'alimentation ou utiliser la prise DC IN située à l'arrière du module d'affichage.

13. Retirer la pellicule protectrice en plastique de l'écran

14. Activer la balance en appuyant sur le bouton ON/OFF. L'affichage indiquera « Health o meter... » puis 000.0

REMARQUE : si la procédure d'initialisation n'a pas réussi, se reporter aux directives de dépannage. Si le problème n'est pas corrigé, communiquer avec le soutien technique professionnel de Health o meter® au 1.800.638.3722.

CONSIGNES D'EXPLOITATION

1. Activer la balance en appuyant sur le bouton ON/OFF.
2. Attendre jusqu'à ce que '0.0' et 'Zéro' apparaissent du côté gauche de l'écran.
3. Demander au patient de monter sur la balance. La balance indiquera le poids du patient. (Remarque : le poids variera jusqu'à ce que le patient soit stable). Lorsque le patient est immobile, la balance émet trois bips et le mot « Lock » apparaît à l'écran.
4. Pour utiliser la fonction IMC, placer le patient sur la plateforme de la balance; appuyer sur le bouton BMI. La balance vous demandera d'entrer la grandeur du patient. Utiliser les flèches (de défilement) pour trouver la bonne grandeur (la grandeur par défaut est de 5,6 pieds). Appuyer sur ENTER. L'écran affichera l'IMC du patient. Le poids peut demeurer affiché sur la balance en appuyant sur le bouton HOLD/RELEASE. Pour effacer, appuyer sur le bouton HOLD/RELEASE à nouveau.

REMARQUE : La balance retournera toujours aux réglages et unités utilisés la dernière fois.

*Pour modifier les unités par défaut de la balance à kilogrammes ou pour désactiver le bouton LB/KG, veuillez communiquer avec le soutien technique au 1.800.638.3722.

NO.	DESCRIPTION	FONCTION
1.	ON/OFF (MISE EN MARCHE/ARRÊT)	Met en marche et arrête la balance.
2.	ZERO	Met la balance à zéro avant la pesée.
3.	HOLD/RELEASE (MAINTENIR/RELÂCHER)	Maintient la valeur de l'objet pesé sur l'écran jusqu'à ce que le bouton est appuyé de nouveau pour effacer la valeur.
4.	bouton KG/LB	Alterne entre kilogrammes et pouces.
5.	FLÈCHE VERS LE HAUT	Méthode de défilement pour entrer le poids
6.	BMI (IMC)	Saisit les données pour calculer l'Index de masse corporelle du patient (IMC).
7.	FLÈCHE VERS LE BAS	Méthode de défilement pour entrer le poids
8.	CLEAR (EFFACER)	Fonctionne comme menu échapper en mode BMI
9.	ENTER	Utilisé pour accepter le poids en mode BMI

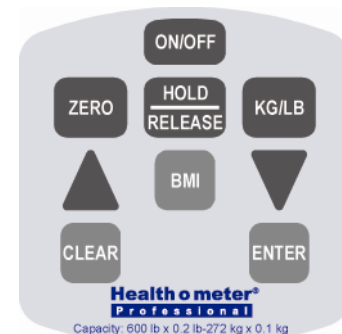

GÉNÉRAL

Cette section offre des directives pour l'entretien, le nettoyage, le dépannage et les pièces qui peuvent être remplacées par l'utilisateur pour la balance numérique de médecin. Les opérations d'entretien, autres que celles décrites dans cette section, doivent être effectuées par un personnel de service qualifié.

MAINTENANCE

Avant d'utiliser pour la première fois et après des périodes de non-utilisation s'assurer que la balance fonctionne correctement. Si la balance ne fonctionne pas correctement, communiquer avec un personnel de service qualifié.

1. Examiner l'apparence globale de la balance pour s'assurer qu'elle n'est pas endommagée, négligée, etc.
2. Examiner l'état du cordon et des broches de l'adaptateur c.a. et les remplacer au besoin.

NETTOYAGE

Des soins et un nettoyage adéquats sont essentiels pour assurer un fonctionnement précis et efficace à long terme. Débrancher la balance de la source d'alimentation c.a.

1. Nettoyer toutes les surfaces externes au moyen d'un chiffon ou d'un linge humide. Une solution d'eau et de savon doux peut être utilisée. Sécher avec un chiffon doux propre.
2. Ne pas immerger la balance dans une solution de nettoyage ou tout autre liquide.
3. Ne pas utiliser d'alcool isopropylique ou d'autres solutions pour nettoyer la surface de l'écran.

DÉPANNAGE

Se reporter aux directives suivantes pour vérifier et corriger toute panne avant de communiquer avec le personnel de service.

SYMPTÔME	CAUSE POSSIBLE	ACTION CORRECTRICE
La balance ne s'active pas	<ol style="list-style-type: none">1. Pile déchargée2. Prise électrique défectueuse3. Mauvaise alimentation (vérifier le voyant à DEL à l'arrière du module d'affichage pour déterminer si le cordon de l'adaptateur fonctionne)	<ol style="list-style-type: none">1. Remplacer les piles2. Utiliser une prise différente3. Remplacer l'adaptateur
Poids suspect ou la balance ne revient pas à zéro	<ol style="list-style-type: none">1. Un objet externe fait obstacle à la balance2. L'écran n'indique pas '000.00' avant le pesage3. La balance ne se trouve pas sur une surface à niveau4. L'étalonnage de la balance est dérégulé	<ol style="list-style-type: none">1. Retirer l'objet externe faisant obstacle à la balance2. Demander au patient de descendre de la balance, mettre la balance à zéro et recommencer le processus de pesage3. Placer la balance sur une surface à niveau, puis recommencer le processus de pesage4. Vérifier le poids avec la valeur de poids connue
L'écran indique « OVER »	La charge sur la balance excède la capacité (600 lb)	Enlever l'excédant de poids et utiliser la balance selon ses limites
L'écran indique « LO Bat »	Les piles sont déchargées	Remplacer les piles selon les directives

LISTE D'ERREURS

ERREUR NO.	DÉFINITION	VÉRIFIER / REMPLACER
Err 1	Erreur mathématique; division par zéro. Ne peut pas calculer le facteur d'étalonnage	Apparaît lors de l'étalonnage sans poids d'étalonnage
Err 2	Poids pesé trop léger. Ne peut pas étalonner	Pendant la procédure d'étalonnage, ajouter d'autre poids en mode de charge
Err 3	Poids instable. Ne peut pas étalonner	Vérifier la zone mécanique des cellules de pesage et s'assurer que rien ne les touche et que les câbles sont bien connectés
Err 5	Étalonnage désactivé	Basculer l'interrupteur d'étalonnage pour l'activer
Err 6	État de saturation élevé (analogique-numérique élevé)	La cellule de pesage n'est pas reliée correctement. Vérifier la connexion, les câbles et l'assemblage mécanique. Si le problème persiste, remplacer l'ensemble des cellules de pesage
Err 7	État de saturation faible (analogique-numérique faible)	Se reporter à Err 6

PROCÉDURE D'ÉTALONNAGE

Cette balance a été étalonnée à l'usine et ne nécessite aucun étalonnage additionnel avant son utilisation.

La procédure d'étalonnage peut être effectuée en utilisant un poids connu en kilogrammes ou en livres. Régler simplement la balance à l'unité de mesure désirée au moyen de la touche KG/LB et commencer la procédure d'étalonnage. Les directives suivantes assument que la balance est réglée pour mesurer en livres. L'étalonnage est effectué en utilisant des kg ou des lb, selon l'unité de mesure utilisée au moment d'entrer dans le parcours d'étalonnage. Remarque : Le poids d'étalonnage ne doit pas être inférieur à 28 kg (60 lb) ni supérieur à 135 kg (300 lb).

L'étalonnage est effectué en utilisant des kg ou des lb, selon l'unité de mesure utilisée au moment d'entrer dans le parcours d'étalonnage.

ACTION DE L'UTILISATEUR	ÉCRAN
Pendant que le module d'affichage est allumé et que le mot «START» (DÉMARRER) est affiché sur l'écran LCD (pendant 3 secondes), appuyer sur ZERO-KG/LB-KG/LB-ZERO	« CAL » apparaît à l'écran.
Appuyer sur ENTER	Entrer le poids de pesage « Load/300,0 »
Appuyer sur ENTER pour étalonner avec 300lb Appuyer sur BMI pour changer le poids et ensuite sur les flèches pour changer le chiffre clignotant, sur BMI pour se déplacer au prochain chiffre, et ce, jusqu'à arriver au poids requis (pas moins que 60lb et pas plus que 300lb)	« CLEAR »
Effacer la plateforme et appuyer sur ENTER.	Mettre l'étalonnage à zéro "-----"
Attendre sans toucher ou secouer la balance jusqu'à ce que le processus d'étalonnage à zéro soit terminé.	Étalonnage de poids "Put XXX.X"
Mettre le poids requis sur la plateforme et appuyer sur ENTER.	Étalonnage de poids "Put XXX.X"
Appuyer sur ENTER	« DONE"/"CLEAR »/XXX
Retirer le poids de la plateforme.	Rebooting, please wait
Attendre jusqu'à ce que la balance retourne à son fonctionnement normal.	"0.0"

VUE ÉCLATÉE DE LA BALANCE

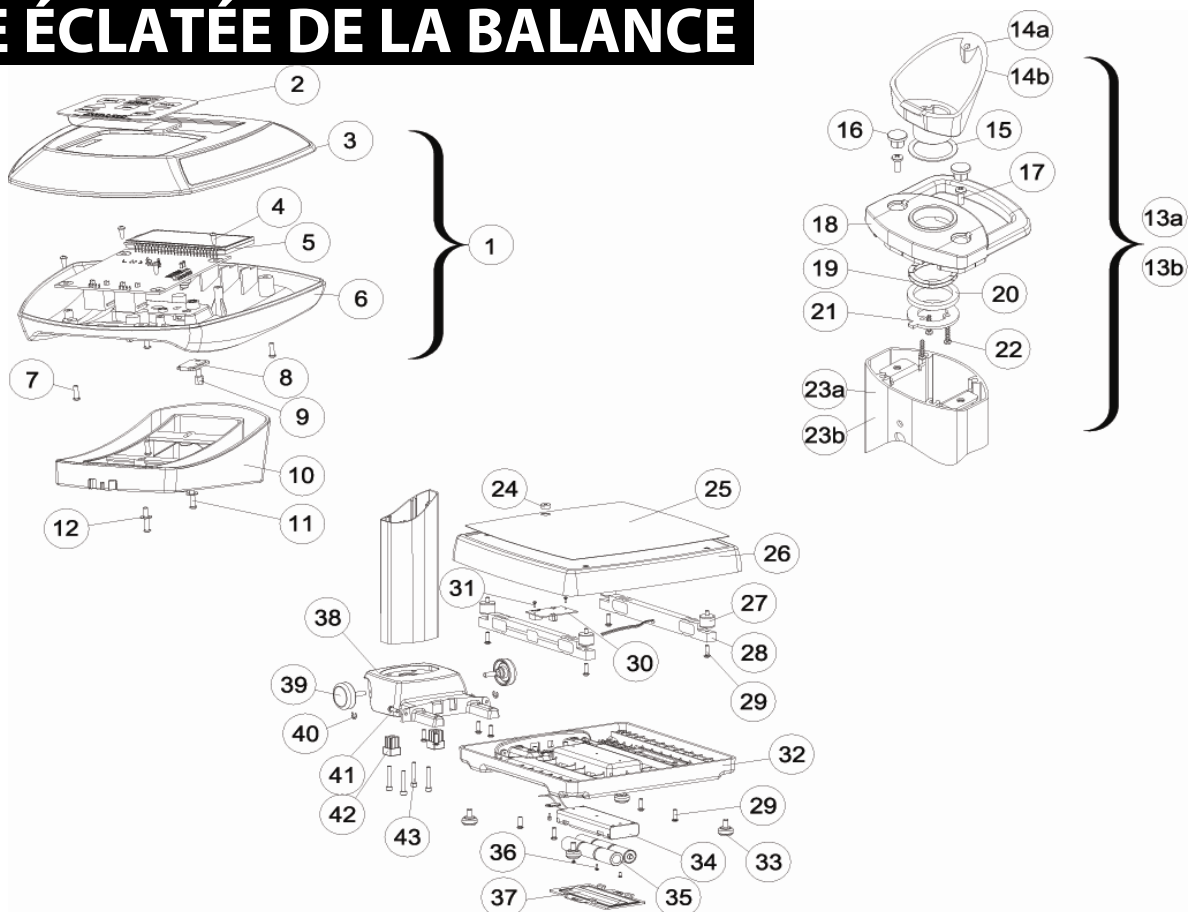

Liste des pièces

Clé #	No de pièce	Description	Qté.	597KL	599KL	752KL
1	T597DISP	ENSEMBLE D'ÉCRAN	1	X	X	X
2	T42-014900-00	CLAVIER NUMÉRIQUE	1	X	X	X
3	T16-088121-00	COUVERTURE DU MODULE D'AFFICHAGE	1	X	X	X
4	T19-019051-00	VIS EN PLASTIQUE AUTOTARAUDEUSES M3 x 12MM	4	X	X	X
5	T63-004400-00	CARTE DE CIRCUITS IMPRIMÉS AVEC ÉCRAN LCD	1	X	X	X
6	T16-088321-00	BASE DU MODULE D'AFFICHAGE	1	X	X	X
7	T19-024051-00	VIS À MÉTAUX REVÊTUES DE ZINC M3 x 12MM	4	X	X	X
8	COUVERTUREDEMASSICOT	COUVERTURE DE MASSICOT	2	X	X	X
9	SUPPORT EN CUIVRE	SUPPORT EN CUIVRE	2	X	X	X
10	T16-088521-00	SUPPORT MURAL	1			X
11	T19-022851-00	VIS À MÉTAUX REVÊTUES DE ZINC M3 x 12MM	2	X-1	X-1	X-2
12	RONDELLEPLAQUÉE	Φ3 RONDELLES REVÊTUE DE ZINC	2			X
13a	T597NECK	COLLET/MONTURE PIVOTANTE - 25°	1	X		
13b	T597NECK	COLLET/MONTURE PIVOTANTE - 45°	1		X	
14a	T16-089021-00	COLLET À COLONNE 25°	1	X		
14b	T16-087721-00	COLLET À COLONNE 45°	1		X	
15	T32-086900-00	ANNEAU 1,0mm	1	X	X	
16	T16-088021-00	BOUCHON DE COLLET À COLONNE	2	X	X	
17	T19-023751-00	VIS À MÉTAUX REVÊTUES DE ZINC M4 x 12MM	2	X	X	
18	T16-087621-00	BASE DE MONTURE	1	X	X	
19	T32-087311-00	RONDELLE À RESSORT	2	X	X	
20	T16-087800-00	ANNEAU 4,5mm	1	X	X	
21	T32-086900-00	RONDELLE DE MAINTIEN DE MONTURE	1	X	X	
22	T19-019051-00	VIS EN PLASTIQUE AUTOTARAUDEUSES 3 x 16MM	3	X	X	
23a	T24-003500-00	PILIER COURT	1	X		
23b	T24-003400-00	PILIER LONG	1		X	
24	DISPOSITIF D'INCLINAISON	DISPOSITIF D'INCLINAISON	1	X	X	X
25	T42-014611-00	TAPIS	1	X	X	X
26	T16-087121-00	PLATFORME	1	X	X	X
27	T16-087211-00	AMORTISSEUR	4	X	X	X
28	T15-004500-00	CELLULE DE CHARGE	2	X	X	X
29	VIS À TÊTE PLATE	VIS À MÉTAUX M6 x 22mm À TÊTE PLATE	8	X	X	X
30	T63-004300-00	CARTE À CIRCUITS IMPRIMÉS DE BASE	1	X	X	X
31	VIS REVÊTUES DE ZINC 8MM	VIS REVÊTUES DE ZINC M3 x 8MM	2	X	X	X
32	T32-087600-00	BASE	1	X	X	X
33	T16-087011-00	PIEDS EN CAOUTCHOUC	4	X	X	X
34	PORTE-PILES-C	PORTE-PILES-C	1	X	X	X
35	PILES DE TYPE C	PILES DE TYPE C (Non comprises)	6	X	X	X
36	VIS REVÊTUES DE ZINC 5MM	VIS REVÊTUES DE ZINC M3 x 5MM	3	X	X	X
37	T16-087311-00	PORTE DE LA PILE	1	X	X	X
38	T24-003321-00	BASE DE PILIER	1	X	X	
39	T16-087211-00	ENSEMBLE ROUES	2	X	X	
40	T32-087211-00	ANNEAU EN FORME DE E	2	X	X	
41	VIS DE BOUTON DE DOUILLE	VIS À TÊTE DE BOUTON DE DOUILLE -M5x12	6	X	X	
42	T16-088411-00	PIEDS EN CAOUTCHOUC DE BASE DE PILIER	2	X	X	
43	T19-022751-00	VIS À MÉTAUX À TÊTE CYLINDRIQUE À SIX PANS CREUX M6 X 40MM	4	X	X	
44	T18-004700-00*	CÂBLE DE CELLULE DE PESAGE	1	X	X	
45	T18-004800-00*	CÂBLE DE CELLULE DE PESAGE	1			X
46	T18-005000-00*	CÂBLE DE COMMUNICATION	1	X	X	X
47	ADPT50*	ADAPTATEUR 6V 120 VAC	1	X	X	X
48	T3817001-0*	PORTE ADAPTATEUR	1	X	X	
49	402KLROD*	TIGE DE GRANDEUR*	1	X		

*Non illustrée dans la vue éclatée de la balance

GARANTIE LIMITÉE

Que couvre la garantie ?

Les balances Pelstar LLC sont garanties à compter de la date d'achat contre les défauts de matériaux ou de fabrication pendant une période de un (1) an. Si la balance ne fonctionne pas correctement, retournez le produit à Pelstar, port prépayé et bien emballé. Se reporter à la section «Pour obtenir un service de garantie» ci-dessous pour obtenir les instructions. Si le fabricant détermine qu'un défaut de matériau ou de fabrication existe, le seul remède des clients sera la réparation ou le remplacement sans frais de la balance. Le remplacement sera effectué par un produit ou un composant neuf ou remis à neuf. Si le produit n'est plus disponible, le remplacement sera effectué par un produit similaire de valeur équivalente ou supérieure. Toutes les pièces, y compris les pièces réparées et remplacées sont couvertes seulement pendant la période originale de garantie.

Qui est couvert ?

L'acheteur original du produit doit avoir une preuve d'achat afin d'obtenir le service de garantie. Les dépositaires Pelstar ou les commerces au détail vendant les produits Pelstar n'ont pas l'autorisation de changer ou de modifier d'aucune façon les modalités et les conditions de cette garantie.

Quelles sont les exclusions ?

Votre garantie ne couvre pas l'usure normale des pièces ou les dommages causés par l'une des choses suivantes : l'utilisation négligente ou la mauvaise utilisation du produit, l'utilisation avec une tension ou un courant inappropriés, l'utilisation contraire aux directives d'utilisation, l'abus y compris l'altération, les dommages en transit ou les réparations ou les modifications non autorisées. De plus, la garantie ne couvre pas les catastrophes naturelles, comme les incendies, les inondations, les ouragans et les tornades. Cette garantie vous confère des droits légaux précis et vous pouvez aussi avoir d'autres droits qui varient d'un pays à l'autre, d'un État à un autre, d'une province à l'autre ou d'une juridiction à une autre. Pour obtenir un service de garantie, assurez-vous de conserver votre reçu de vente ou autre preuve d'achat.

Composez le 1 (800) 638-3722 ou le 1 (708) 377-0600 pour obtenir un numéro d'autorisation de retour. Joignez une preuve d'achat à votre produit défectueux en plus de votre nom, adresse, numéro de téléphone le jour et une description du problème. Emballez le produit soigneusement et envoyez-le port prépayé et assuré à :

Pelstar LLC
Attention R/A# _____
Repair Department
11800 South Austin Ave. Unit B
Alsip, IL 60803

Si votre balance n'est pas couverte par la garantie ou si elle a été endommagée, une évaluation des coûts de réparation ou de remplacement vous sera soumise aux fins d'approbation avant d'effectuer la réparation ou le remplacement.

Pelstar LLC 11800 South Austin Ave. Unit B, Alsip, IL 60803 • 1-800-638-3722 ou 1-708-377-0600

www.homscases.com

Les produits professionnels Health o meter sont la propriété de Pelstar LLC, laquelle également les fabrique et les conçoit.

Health o meter® est une marque déposée de Sunbeam Products Inc., Boca Raton, FL 33431.

Brevet en instance

Gracias por la adquisición de este producto. Lea por favor este manual cuidadosamente y manténgalo a su alcance para una pronta referencia.

ENGLISH	2
FRANCAIS	9
ESPAÑOL	16
ÍNDICE	
ADVERTENCIAS Y PRECAUCIONES	16
ESPECIFICACIONES	16
CONFIGURACIÓN.....	17-18
INSTRUCCIONES DE USO	18
MANTENIMIENTO	19
SOLUCIÓN DE PROBLEMAS	19
PROCEDIMIENTO DE CALIBRACIÓN	20
VISTA DE DESPIECE DE LA BALANZA	20
LISTA DE PIEZAS.....	21-22
GARANTÍA LIMITADA.....	23

ADVERTENCIAS Y PRECAUCIONES

Para evitar lesiones o daños en la balanza, siga las instrucciones cuidadosamente

- No transporte la balanza mientras la plataforma tenga carga.
- Para que el pesaje sea exacto, se debe utilizar la balanza sobre una superficie plana y estable.
- Para que el pesaje sea exacto, verifique que se esté utilizando adecuadamente según el procedimiento descrito en el manual antes de utilizar la balanza.
- No la utilice donde haya materiales inflamables.
- Si se la utiliza con voltajes o frecuencias que no sean los especificados, se puede dañar el equipo.
- Si se activa el indicador de "LOW BAT" (BATERÍA BAJA), reemplace las baterías o conecte la balanza a una fuente de energía de CA lo antes posible para que el pesaje sea exacto.

ESPECIFICACIONES

INFORMACIÓN GENERAL

Los modelos 597KL, 599KL, 752KL de balanzas médicas Health o meter utilizan sofisticada tecnología de microprocesadores. Cada instrumento de precisión está diseñado para brindar mediciones exactas, confiables y repetibles del peso y posee características que hacen que el proceso de pesaje sea simple, rápido y práctico. La balanza está configurada para determinar el peso de un paciente quieto. El peso se puede leer en libras o en kilogramos. La balanza tiene un módulo giratorio de lectura que permite la visión desde cualquiera de los lados de la balanza. Los modelos 599KL y 597KL también vienen con rueditas para un fácil desplazamiento. La unidad funciona con un adaptador para CA o con 6 baterías tipo C (no incluidas).

ESPECIFICACIONES DE LA BALANZA

Capacidad y resolución	600 lb x 0,2 lb / 272 kg x 0,1 kg		
Requisitos de energía	Adaptador de 120VCA - 6VCD - 60Hz o 6 - baterías de 1,5 V tipo C		
Para el medioambiente	Instrucciones de uso: 10 °C a 40 °C (50 °F a 104 °F) Temperaturas de almacenamiento: -1 °C a +52 °C (30 °F a 125 °F) Humedad: 85% rH (humedad de almacenamiento: 85% rH)		
Dimensiones de la plataforma:	14 ¼" x 14 ¼"		
Dimensiones de la balanza	597KL - a nivel de los ojos 14 ¼" x 22" x 54 ¾"	599KL - altura de la cintura 14 ¼" x 22" x 44 ½"	752KL - dos piezas 14 ¼" x 14 ¼"

CONFIGURACIÓN

Herramientas necesarias –llave hexagonal de 5mm, destornillador tipo Phillips, destornillador de paleta plana (sólo para el montaje de la barra de estatura del modelo 597KL)

Materiales incluidos –4 tornillos de máquina con cabeza hexagonal; 1 tornillo Phillips (para modelos 597 y 599KL), 2 tornillos Phillips (para modelo 752KL); 1 tornillo para acoplar la barra de estatura por encargo (para los modelos 597 y 599); 1 soporte adaptador para CA con 2 tornillos autorroscantes para chapa.

1.

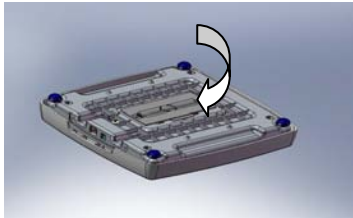

Coloque las baterías en el receptáculo de baterías ubicado en la base de la balanza (si operará la balanza con baterías, recomendamos el uso de baterías EVEREADY Energizer® e2™).

2.

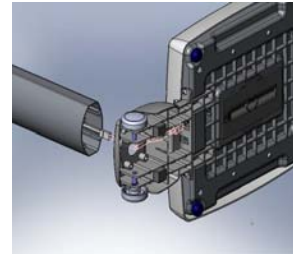

Pase el alambre de la celda de carga a través de la base de la columna.

3.

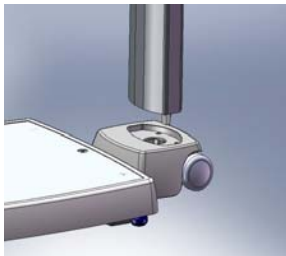

Inserte la columna en su base.

4.

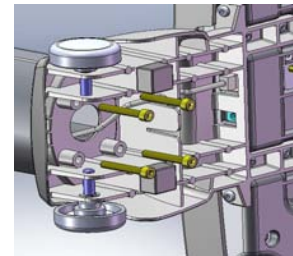

Atornille los 4 tornillos hexagonales con la llave hexagonal (5 mm).

5. Inserte el alambre de la celda de carga en el enchufe correspondiente ubicado en la base de la balanza (vea el diagrama 2a). La base de la balanza ha sido diseñada de modo tal de poder administrar el alambre para el cable de la celda de carga. Vea el diagrama 2b para obtener información sobre la administración de alambre para el cable de la celda de carga.



Diagrama 2a



Diagrama 2b

6. Coloque la base en posición derecha.

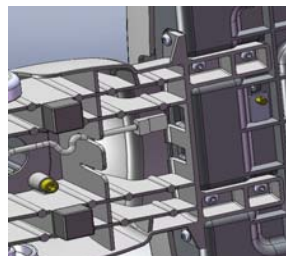
7.

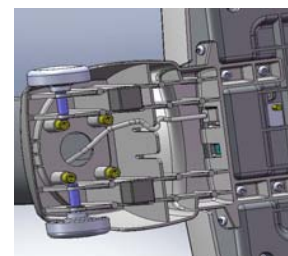

Inserte el alambre de la celda de carga en el enchufe correspondiente ubicado en el módulo de la pantalla de lectura (el enchufe correcto está rotulado celda de carga).

8.

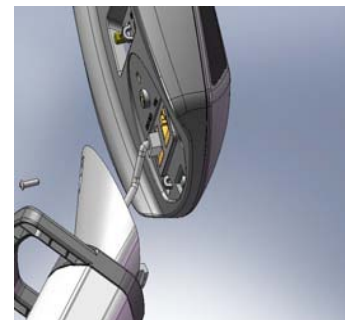

Para los modelos 597KL y 599KL, coloque el módulo de la pantalla de lectura en la parte superior de la columna y use el tornillo Phillips para fijar el módulo a la columna.

9. Para el modelo 752KL, inserte el módulo de la pantalla de lectura en el soporte de pared/adaptador para mesa. Para el soporte de pared, coloque el módulo de la pantalla de lectura en el adaptador (vea el diagrama 5a). Para el adaptador de mesa, coloque el módulo de la pantalla de lectura en el adaptador (vea el diagrama 5b). Use 2 tornillos Phillips para fijar el adaptador al módulo de la pantalla de lectura.



Diagrama 5a



Diagrama 5b

10. Para el modelo 597KL, inserte la barra de estatura en la ranura de la base de la columna (vea el diagrama 6a). Coloque el tornillo en el orificio. Use el destornillador de paleta plana para fijar la barra de estatura a la balanza desde atrás (vea el diagrama 6b).

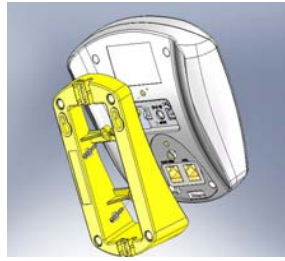

Diagrama 6a

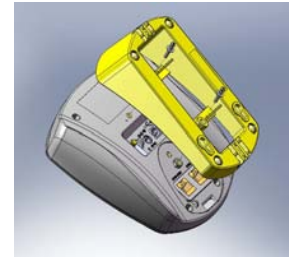

Diagrama 6b

11.

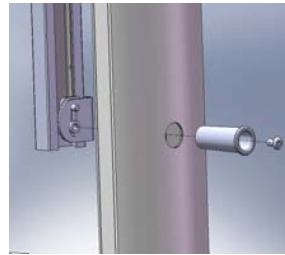
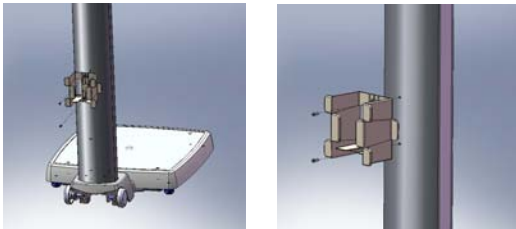

Para los modelos 597KL y 599KL, fije el soporte del adaptador de CA con 2 tornillos Phillips autorroscantes para chapa.

12. Para operación con CA, enchufe el adaptador a la base de la balanza y a la fuente de electricidad o use el enchufe IN de CC que está en la parte posterior del módulo de lectura.

13. Quite la película protectora de plástico de la pantalla de lectura.

14. Encienda la balanza mediante el botón ON/OFF. El lector indicará "Health o meter y luego 000.0.

NOTA: si el procedimiento de montaje fallara, lea las instrucciones para diagnosticar problemas. Si no es posible corregir el problema, acuda a la asistencia técnica profesional de Health o meter® al número 1.800.638.3722.

INSTRUCCIONES DE USO

1. Presione el botón ON/OFF para encender la balanza.
2. Espere hasta que aparezca '000.0' y 'Zero' en el costado izquierdo de la pantalla de lectura.
3. Pida al paciente que se suba a la balanza. La balanza indicará el peso del paciente. (Nota: el peso oscilará hasta que el paciente esté quieto.) Una vez que el paciente esté parado quieto, la balanza hará tres 'beeps' y aparecerá la palabra Lock (bloqueo) en la pantalla de lectura.
4. Para usar la característica BMI (índice de masa corporal), pida al paciente que se pare en la plataforma de la balanza y presione el botón BMI. La balanza le solicitará que ingrese la estatura del paciente. Use las teclas de dirección (recorrer) hasta encontrar la estatura correcta (la estatura predeterminada es 1,70 m [5,6 pies]). Presione ENTER (INGRESAR). La pantalla indicará el índice de masa corporal del paciente. Puede retener en pantalla el peso indicado mediante el botón HOLD/RELEASE (RETENER/LIBERAR). Para liberar, vuelva a presionar el botón HOLD/RELEASE (RETENER/LIBERAR).

NOTA: de manera predeterminada, la balanza siempre indicará las configuraciones y lecturas usadas por última vez.

*Para cambiar las unidades predeterminadas de la balanza a kilogramos o para desactivar el botón LB/KG, póngase en contacto con Asistencia Técnica al número 1.800.638.3722.

N.º	DESCRIPCIÓN	FUNCIÓN
1.	ON/OFF (ENCENDIDO/APAGADO)	Enciende y apaga la balanza.
2.	ZERO (CERO)	Pone a la balanza en cero antes de pesar.
3.	HOLD/RELEASE (RETENER/LIBERAR)	Retiene el valor del objeto pesado en la pantalla hasta que se vuelva a presionar el botón para borrar el valor.
4.	Botón KG/LB	Alterna entre kilogramos o libras.
5.	TECLA DE FLECHA ARRIBA	Es el método de recorrido para ingresar la estatura.
6.	BMI (IMC, índice de masa corporal)	Solicita el ingreso de datos para calcular el índice de masa corporal del paciente (IMC).
7.	TECLA DE FLECHA ABAJO	Es el método de recorrido para ingresar la estatura.
8.	CLEAR (BORRAR)	Funciona como escape del menú en modo IMC (BMI).
9.	ENTER (INGRESAR)	Se usa para aceptar la altura en modo IMC (BMI).

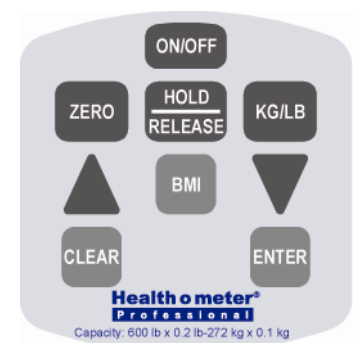

INFORMACIÓN GENERAL

Esta sección contiene instrucciones para el mantenimiento, limpieza, diagnóstico de problemas y las piezas que puede reemplazar el operador en la Balanza médica digital. A las operaciones de mantenimiento que no se describan en esta sección las deberá realizar personal de servicio calificado.

MANTENIMIENTO

Antes de usar por primera vez y después de períodos sin uso, controle la adecuada operación y funcionamiento de la balanza. Si la balanza no funciona correctamente, recurra al personal de servicio calificado.

1. Controle el aspecto general de toda la balanza para detectar daños, mal uso, etc. visibles.
2. Inspeccione el estado del cable y el enchufe del adaptador de CA; reemplácelos si fuera necesario.

LIMPIEZA

El cuidado y la limpieza adecuados son esenciales para asegurar una larga vida de funcionamiento exacto y eficiente. Desconecte la balanza de la fuente de alimentación de CA.

1. Limpie todas las superficies externas con paño húmedo o pañuelo de papel limpios. Puede usar una solución de jabón suave con agua. Seque con un paño suave y limpio.
2. No sumerja la balanza en solución de limpieza ni en otra solución líquida.
3. No utilice alcohol isopropilo ni otras soluciones para limpiar la superficie de la pantalla de lectura.

SOLUCIÓN DE PROBLEMAS

Siga las siguientes instrucciones para verificar y corregir toda falla antes de ponerse en contacto con el personal de servicio.

SÍNTOMA	CAUSA POSIBLE	ACCIÓN CORRECTIVA
La balanza no se enciende.	<ol style="list-style-type: none">1. Sin baterías2. Enchufe eléctrico defectuoso3. Suministro eléctrico defectuoso (verifique la luz del LED detrás del módulo de lectura para determinar si el cable del adaptador funciona.)	<ol style="list-style-type: none">1. Cambie las baterías2. Utilice otro enchufe3. Reemplace el adaptador
El pesaje es dudoso o la balanza no está en cero.	<ol style="list-style-type: none">1. Un objeto externo está interfiriendo con la balanza.2. El lector no indicaba '000.00 antes de pesar.3. La balanza no está colocada sobre una superficie nivelada.4. La balanza está descalibrada.	<ol style="list-style-type: none">1. Quite el objeto que está tocando la balanza2. Coloque la balanza sobre un piso nivelado y vuelva a empezar el proceso de pesaje3. Coloque la balanza sobre un piso nivelado y vuelva a empezar el proceso de pesaje4. Verifique el pesaje con un valor de peso conocido
El lector indica "OVER" (EXCEDIDO).	La carga sobre la balanza excede su capacidad (600 libras).	Retire el exceso de peso y utilice la balanza dentro de los límites
El lector muestra el mensaje "LO Bat" (batería baja).	Las baterías no tienen carga.	Reemplace las baterías según las instrucciones

LISTA DE ERRORES

N.º DE ERROR	DEFINICIÓN	CONTROL/REEMPLAZO
Err 1	Error matemático; división por cero. No puede calcular el factor de calibración	Aparecerá cuando intente calibrar sin peso de calibración
Err 2	Peso cargado demasiado bajo. No puede calibrar	Durante el procedimiento de calibración agregue más peso en modo carga
Err 3	Peso inestable. No puede calibrar	Verifique el contexto mecánico de las celdas de carga para determinar si algo las toca y controle que los cables están bien conectados
Err 5	Calibración deshabilitada	Cambie el interruptor de calibración para habilitarla
Err 6	Condición de alta saturación (A/D alto)	La celda de carga no está bien conectada. Verifique la conexión, los cables y la conexión mecánica. Si el problema persiste, reemplace el conjunto de celdas de carga
Err 7	Condición de baja saturación (A/D bajo)	Ver Err 6

PROCEDIMIENTO DE CALIBRACIÓN

La balanza fue calibrada en fábrica y no requiere calibración antes de su uso.

El procedimiento de calibración puede realizarse con un peso conocido en kilogramos o libras. Simplemente configure la balanza para la unidad de medida deseada mediante la tecla KG/LB e inicie el procedimiento de calibración. Las siguientes instrucciones suponen que la balanza está configurada para medir libras. La calibración se realiza en kg o lb, conforme a la unidad de medida utilizada al ingresar en el procedimiento de calibración. Nota: el peso de calibración no debe ser inferior a 28 kg (60 lb) ni mayor de 135 kg (300 lb).

La calibración se realiza en kg o lb, conforme a la unidad de medida utilizada al ingresar en el procedimiento de calibración.

ACCIÓN DEL OPERADOR	PANTALLA DE LECTURA
Mientras está encendido el módulo de la pantalla y se muestra "START" (INICIO) en la pantalla LCD (durante 3 segundos), presione las teclas ZERO-KG/LB-KG/LB-ZERO.	Aparecerá "CAL" en la pantalla LCD
Presione ENTER (INGRESAR).	Ingrese el peso de la carga "Carga/300,0"
Presione ENTER para calibrar con 300 lb. Presione BMI (IMC) para cambiar el peso, utilice las flechas para cambiar el dígito que titila y luego presione BMI para pasar al siguiente dígito. Así hasta llegar al peso deseado (no menos de 27 kg [60 lb] y no menos de 135 kg [300 lb]).	"CLEAR" (BORRAR)
Saque todo de la plataforma y presione ENTER (INGRESAR).	Calibración a cero "-----"
Espere sin tocar ni hacer vibrar la balanza hasta que el proceso de calibración a cero finalice.	Calibración del peso "Marque XXX.X"
Cargue la plataforma con el peso deseado y presione ENTER (INGRESAR).	Calibración del peso "Marque XXX.X"
Presione ENTER (INGRESAR).	"DONE"/"CLEAR"/XXX (REALIZADO/BORRAR/XXX)
Quite el peso de la plataforma.	Rebooting, please wait
Espere hasta que la balanza reanude la operación normal.	"0.0"

VISTA DE DESPIECE DE LA BALANZA

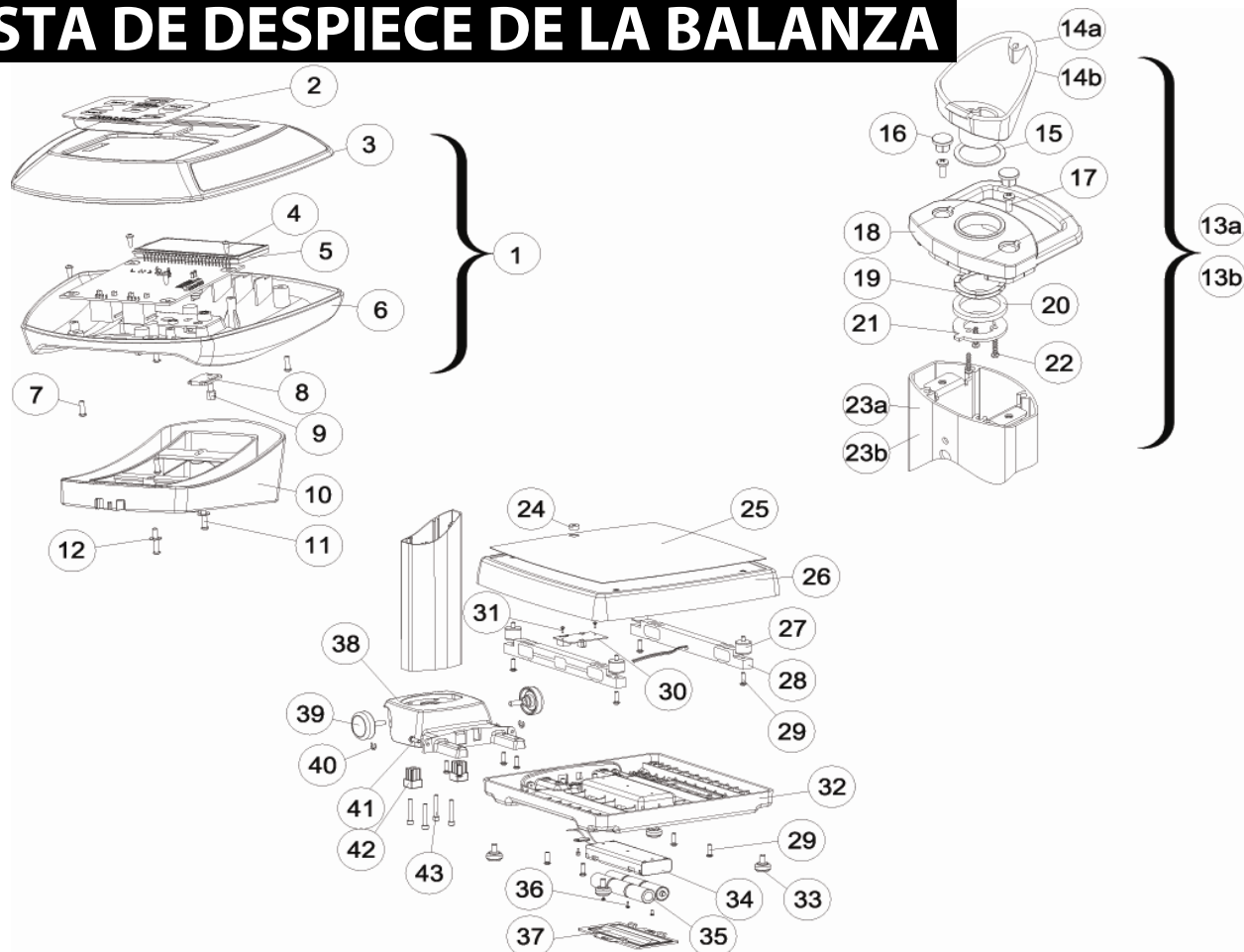

Lista de piezas

Tecla	N.º de pieza	Descripción	Cant.	597KL	599KL	752KL
1	T597DISP	CONJUNTO DE LA PANTALLA	1	X	X	X
2	T42-014900-00	TECLADO	1	X	X	X
3	T16-088121-00	CUBIERTA DEL MÓDULO DE LA PANTALLA DE LECTURA	1	X	X	X
4	T19-019051-00	TORNILLOS AUTORROSCANTES M3 x 12MM PARA PLÁSTICO	4	X	X	X
5	T63-004400-00	CIRCUITO IMPRESO CON PANTALLA DE LCD	1	X	X	X
6	T16-088321-00	BASE DEL MÓDULO DE LA PANTALLA DE LECTURA	1	X	X	X
7	T19-024051-00	TORNILLOS DE MÁQUINA METALIZADOS CON ZINC M3 x 12 MM	4	X	X	X
8	CUBIERTA DEL CONDENSADOR	CUBIERTA DEL CONDENSADOR	2	X	X	X
9	ESTANTE DE COBRE	ESTANTE DE COBRE	2	X	X	X
10	T16-088521-00	SOPORTE PARA MONTAJE DE PARED	1			X
11	T19-022851-00	TORNILLOS DE MÁQUINA METALIZADOS CON ZINC M3 x 12 MM	2	X-1	X-1	X-2
12	ARANDELA METALIZADA	ARANDELA METALIZADA CON ZINC $\Phi 3$	2			X
13a	T597NECK	CUELLO/CONJUNTO BASCULANTE - 25°	1	X		
13b	T597NECK	CUELLO/CONJUNTO BASCULANTE - 45°	1		X	
14a	T16-089021-00	CUELLO DE LA COLUMNA 25°	1	X		
14b	T16-087721-00	CUELLO DE LA COLUMNA 45°	1		X	
15	T32-086900-00	ARO DE 1,0 mm	1	X	X	
16	T16-088021-00	CLAVIJA DEL CUELLO DE LA COLUMNA	2	X	X	
17	T19-023751-00	TORNILLOS DE MÁQUINA METALIZADOS CON ZINC M4 x 12 MM	2	X	X	
18	T16-087621-00	BASE BASCULANTE	1	X	X	
19	T32-087311-00	ARANDELA DE RESORTE	2	X	X	
20	T16-087800-00	ARO DE 4,5mm	1	X	X	
21	T32-086900-00	ARANDELA DE RETENCIÓN DE LA BASCULACIÓN	1	X	X	
22	T19-019051-00	3 TORNILLOS AUTORROSCANTES DE 12 MM PARA PLÁSTICO	3	X	X	
23a	T24-003500-00	COLUMNA CORTA	1	X		
23b	T24-003400-00	COLUMNA LARGA	1		X	
24	GRADIENTE	GRADIENTE	1	X	X	X
25	T42-014611-00	ALFOMBRILLA	1	X	X	X
26	T16-087121-00	PLATAFORMA	1	X	X	X
27	T16-087211-00	TOPE	4	X	X	X
28	T15-004500-00	CELDA DE CARGA	2	X	X	X
29	TORNILLO DE CABEZA PLANA	TORNILLOS DE MÁQUINA DE CABEZA PLANA M6 X 20 MM	8	X	X	X
30	T63-004300-00	CIRCUITO IMPRESO DE LA BASE	1	X	X	X
31	TORNILLOS METALIZADOS CON ZINC DE 8MM	TORNILLOS METALIZADOS CON ZINC M3 x 8 MM	2	X	X	X
32	T32-087600-00	BASE	1	X	X	X
33	T16-087011-00	PIES DE GOMA	4	X	X	X
34	SOPORTE PARA BATERÍAS TIPO C	SOPORTE PARA BATERÍAS TIPO C	1	X	X	X
35	BATERÍAS TIPO C	BATERÍAS TIPO C (no incluidas)	6	X	X	X
36	TORNILLOS METALIZADOS CON ZINC DE 5MM	TORNILLOS METALIZADOS CON ZINC M3 x 5 MM	3	X	X	X
37	T16-087311-00	PUERTA DE LA BATERÍA	1	X	X	X
38	T24-003321-00	BASE DE LA COLUMNA	1	X	X	
39	T46-087411-00	CONJUNTO DE LA RUEDA	2	X	X	
40	T32-087211-00	ARO DE SEGURIDAD	2	X	X	
41	BOTÓN DEL ENCHUFE-TORNILLO	CABEZA DEL BOTÓN DEL ENCHUFE-TORNILLO-M5 x 12	6	X	X	
42	T16-088411-00	PIES DE GOMA PARA LA BASE DE LA COLUMNA	2	X	X	

43	T19-022751-00	TORNILLO DE MÁQUINA ALLEN M6 X 4 MM	4	X	X	
44	T18-004700-00*	CABLE DE LA CELDA DE CARGA	1	X	X	
45	T18-004800-00*	CABLE DE LA CELDA DE CARGA	1			X
46	T18-005000-00*	CABLE DE COMUNICACIÓN	1	X	X	X
47	ADPT50*	ADAPTADOR DE 6V 120VCA	1	X	X	X
48	T3817001-0*	SOPORTE DEL ADAPTADOR	1	X	X	
49	402KLROD*	BARRA DE ESTATURA*	1	X		

*No se incluye en la vista del despiece de la balanza.

GARANTÍA LIMITADA

¿Qué cubre la garantía?

Las balanzas Pelstar LLC están garantizadas a partir de la fecha de compra por defectos de fabricación y mano de obra por un período de un (1) año. Si el producto no funciona de forma adecuada, devuélvalo a Pelstar en un embalaje apropiado y con el flete prepagado. Vea "Para obtener el servicio de la garantía" a continuación para obtener instrucciones. Si el fabricante determina que la balanza tiene un defecto de fabricación o mano de obra, el cliente tendrá derecho como única compensación a la reparación o sustitución de la balanza sin cargo alguno. La sustitución se hará con un equipo o un componente nuevo o refabricado. Si el equipo ha dejado de producirse, la sustitución se hará con un equipo similar cuyo valor sea equivalente o superior. Todas las piezas, inclusive las piezas reparadas o sustituidas, están cubiertas únicamente durante el período de la garantía original.

¿A quién cubre la garantía?

Para poder recibir el servicio de la garantía, el comprador original del equipo debe presentar una prueba de compra. Los distribuidores y vendedores al por menor de productos Pelstar no tienen el derecho a alterar, modificar ni cambiar de ninguna forma los términos y las condiciones de la presente garantía.

¿Qué excluye la garantía?

La garantía no cubre el desgaste normal de las piezas ni los daños que se produzcan como resultado de: uso negligente o incorrecto del equipo, uso de voltaje o corriente inadecuados, uso contrario al indicado en las instrucciones de uso, maltratos, inclusive alteraciones al equipo, daños sufridos durante el transporte y reparaciones o modificaciones no autorizadas. Además, esta garantía tampoco cubre los daños causados por desastres naturales, tales como incendios, inundaciones, huracanes o tornados. La presente garantía le otorga derechos legales específicos y es posible que usted tenga también otros derechos que sean diferentes según el país, estado, provincia o la jurisdicción.

Para obtener el número de autorización de devolución, llame a los teléfonos 1(800) 638-3722 ó 1 (708) 377-0600. Adjunte al equipo defectuoso la prueba de compra, junto con su nombre, dirección, número de teléfono para llamadas diurnas y una descripción del problema. Empaque el equipo con cuidado y envíelo con los gastos de flete y seguro prepagados a la siguiente dirección:

Pelstar LLC
Atención R/A# _____
Repair Department
11800 South Austin Ave. Unit B
Alsip, IL 60803

Si su balanza no está cubierta por la garantía o ha sido dañada, usted recibirá para su aprobación un presupuesto con los costos de la reparación y los repuestos antes de que procedamos a efectuar el servicio o la reparación.

Pelstar LLC 11800 South Austin Ave. Unit B, Alsip, IL 60803 • 1-800-638-3722 ó 1-708-377-0600.

www.homscapes.com

Los productos profesionales Health o meter son fabricados y diseñados por, y propiedad de, Pelstar LLC.

Health o meter® es marca registrada de Sunbeam Products Inc., Boca Raton, FL 33431.

Patentes en trámite